



好生活值得舒乐氏

索力雅斯商务咨询（上海）有限公司（商标持有人）

售后服务热线：400-8083-081

官方网站：www.soleusair.net.cn

产品责任企业：佛山方信网络科技有限公司

责任企业地址：广东省佛山市顺德区大良街道北区社区绿田路12号A栋3层304号

产品生产企业：深圳市普瑞美泰环保科技有限公司

生产企业地址：深圳市龙岗区平湖街道平湖社区富民工业区27栋2#厂房401

邮政编码：518111



SOLEUSAIR®KJ1000F-A10 等离子体空气消毒机

KJ1000F-A10

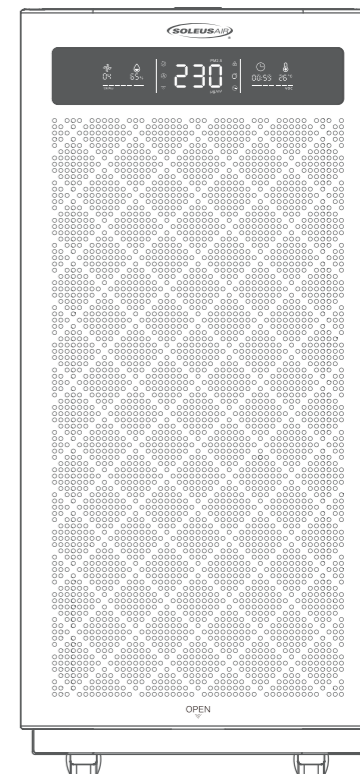

使用本产品前, 请仔细阅读本使用说明书。
请务必保管好此说明书, 以便日后查阅。

产品执行标准: GB/T 18801-2015《空气净化器》
Q/FX 02-2021《等离子体空气消毒机》













目录 CATALOG

安全注意事项	1	按键操作	8
产品概况	2	清洁与保养	9
产品部件	3	更换传感器	10
装箱清单	3	技术与规格	11
产品特点	4	常见问题及处理方法	12
操作说明	5-6	环保说明	13
显示状态	7	保修卡	14

01/ 安全注意事项

使用本产品时，为避免发生火灾、电击或其它事故，在安装使用和对机器进行维护保养时请遵守本说明书要求！

 警告	
 禁止 禁止在出风口或开口处放置棒状物或其它金属物。否则可能会触及内部零件而造成触电或损伤。	 禁止 禁止使用苯、甲苯、二甲苯或稀释剂等溶剂清洁本机器，避免接触杀虫喷雾剂、香水及精油等。否则机器可能会破裂而导致损伤，甚至发生短路，以致造成触电或火灾事故。
 禁止 禁止使用超出电源功率或连接设备的规定值。只可以使用 220V 的交流电源。使用万能插座或超出规定值的设备，可能会导致过热和火灾事故。	 禁止 禁止在存有油膩微粒的场所和易燃易爆场所使用本机器。例如厨房内的场所使用机器可能会破裂而造成损伤。本机器不应用作通风或排气设备。
 禁止 禁止损伤电源线 and 插座。在使用本机时，切勿捆绑电线使用，已破损的电线可能会导致触电、短路或火灾事故。禁止割划、改装、过度扭曲、扭转和拉扯电线，或在电线插座上安放重物。	 禁止 禁止在有熏蒸类型杀虫药的室内使用本机器。化学残余物可能会积聚在机内，然后从出风口释放而危害身体健康。使用杀虫药后，应先让房间彻底通风，然后才可使用本机器。
 禁止 禁止擅自拆开或改装本机器。擅自拆开或改装电器可能会导致触电、故障或火灾事故。机器内部有高压，工作过程中发现异常现象需要维修前应切断电源。	 禁止 在清洗电器前，请务必确保已断开电源。否则机器可能会突然运转，导致触电和过热，甚至造成火灾事故。

 注意	
 严格执行 禁止用湿手接触电源插头。否则可能会导致触电。	 严格执行 禁止在高温、电源、空气湿度超出本说明书要求范围的场所使用本机器。机器可能会漏电而造成触电或火灾事故。
 严格执行 禁止弄湿机身。禁止弄湿！否则可能会导致因短路而发生触电和火灾事故。	 严格执行 切勿让挥发性物质或可燃物品，例如烟草或火星等飘入机内。否则可能会发生火灾事故。
 严格执行 请定期清洁电源插头。如果电源插头上积聚尘土，其湿气可能会破坏插头的绝缘部分，从而导致火灾事故。 ● 拔出电源插头，然后用干布擦净切勿用湿布！ ● 电器如长期不用，应拔去其电源插头。	 严格执行 拔出电源插头时，应手持插头，不应拉电线。如果直接拉扯电线，则可能会导致短路或损伤电线而导致火灾或触电事故。
 严格执行 启动机器之前，请把插头完全插入电源插座。插头如未能完全插入插座，可能会导致触电和过热，甚至造成火灾事故。 ● 切勿使用已损坏的插头或松动的电源插座。	 严格执行 如与电暖器一起使用本机器，房间需通风。否则可能会发生一氧化碳中毒事故。本机器是不能清除一氧化碳的。
 注意 如果本机器对收音机或电视接收造成干扰，请尝试以下其中一项或多项措施修正干扰线： 重新调整或重新旋转接收天线。 增加机器和收音机/电视接收器的距离。 将本机的电源与接收器的电源连接到不同的插座。 如需协助，请联系经销商或专业的收音机/电视技术人员。	 注意 机器在工作中，在无防护条件下严禁打开顶盖，以防触电，过滤网不能清洗。
 注意 消毒时，机器的进出风口不得有遮挡物，进风口出风口距离障碍物不少于 35 厘米，应尽可能地保证空气的良好循环。	 注意 注意房间的密封性，进行消毒时，请关闭门窗，保持房间有良好的密闭性，尽量避免频繁进出，以确保消毒效果。

注意：由于产品使用不当导致的产品损坏，本公司的保修将失效。

02/ 产品概况

1. 产品名称：SOLEUSAIR® KJ1000F-A10等离子体空气消毒机
2. 产品型号：KJ1000F-A10
3. 产品执行标准：Q/FX 02-2021，GB/T 18801-2015
4. 主要杀菌因子：等离子体
5. 杀菌原理：

等离子体被认为是固、液和气态之外的、物质存在的第四态，简单的可以把等离子体视为带电气体，其中的离子和空气发生互相碰撞，引起一系列反应。等离子体消毒技术的优越性在于工作时能产生高能量、高浓度的离子群，从而诱发多种杀菌效应综合起效。在电压和电场的作用下，正离子能穿透细胞壁，深入细胞内部，破坏细胞电解质的平衡，损坏细胞膜，导致细菌的迅速死亡。

6. 杀菌因子强度：

在10m³实验舱中开机消毒，消毒作用60min,实验室检测环境下，对白色葡萄菌的灭杀率≥99.90%。

在约30m³无人密闭空间中开机消毒，消毒作用60min,实验室检测环境下，对空气中自然菌的消亡率≥90.00%。

7. 杀灭微生物类型：白色葡萄球菌及空气自然菌。

8. 适用范围：

适用于30m³室内密闭无人或有人空间的空气消毒，可广泛应用于医院，家庭及学校、饭店、酒店等公共场所的空气消毒。

9. 使用环境：室内。

10. 使用条件：环境湿度：相对湿度<85%；环境温度：5℃-40℃。

摆放位置

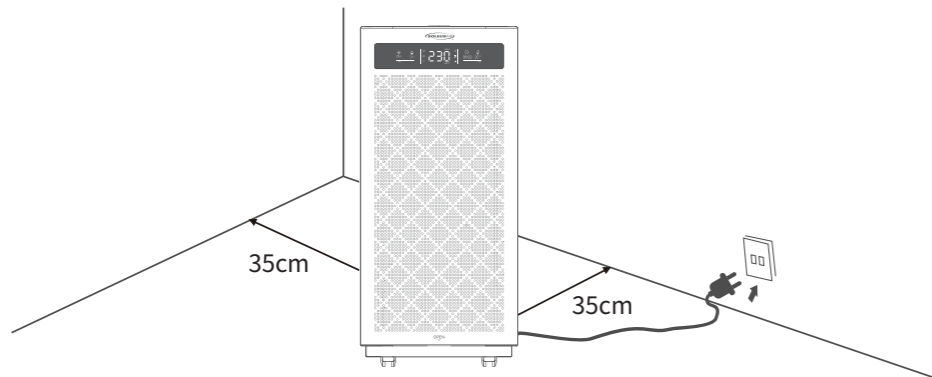

03/ 产品部件名称

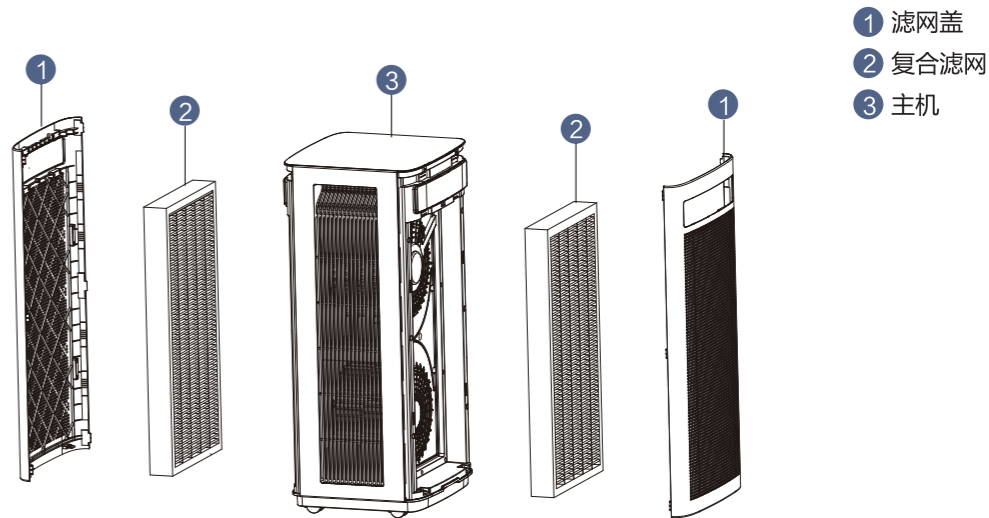

产品图片如与实物有差异，请以实物为准。

04 / 装箱清单

KJ1000F-A10主机	1台
复合滤网	2片（已装入机器）
电源线	1条（配件盒内）
使用说明书	1份（配件盒内）

05 / 产品特点

集多种功能于一体

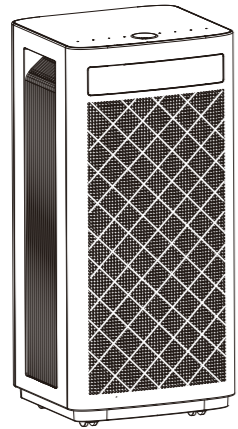

- 高效净化PM2.5、烟雾、花粉等颗粒污染物
- 清除甲醛等空气污染物
- 等离子杀菌
- 补充高能量负离子、持续清新空气
- 5档风速设计
- 定时设置
- 滤网更换提示
- 配置有手动、智能和睡眠多种运行模式
- 室内温度和湿度实时监测
- 童锁功能
- PM2.5数值实时显示
- WIFI 连接功能

4重净化技术

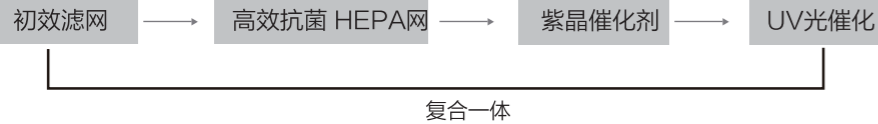

初效滤网

拦截毛发、纤维绒、大颗粒物、皮屑等。可以定期用吸尘器清洁。

高效抗菌HEPA网

高效滤除小至0.01微米的微粒，如PM2.5、烟雾、花粉、螨虫等污染物。抗菌银离子熔喷复合材料，具有抗菌和灭活病毒功能。

紫晶催化剂

采用紫晶催化剂，高效净化甲醛等空气污染物。

UV光催化

UV-LED配合纳米光触媒涂层，具有净化杀菌功效。

[注] 初效滤网、紫晶催化剂、高效抗菌HEPA网复合在同一滤网中。

06 / 操作说明

⚠ 使用注意

- 本机器内部已随附所有滤网。
- 确保过滤网安装正确、到位。
- 确保过滤网拉手所在面是朝向您。

安装滤网

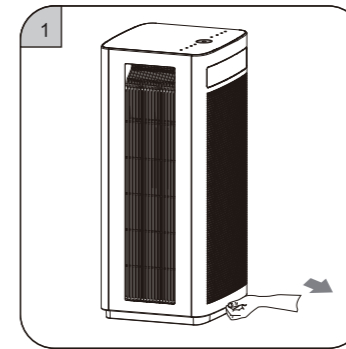

① 将手放置于滤网盖扣手位上，向外轻拉。

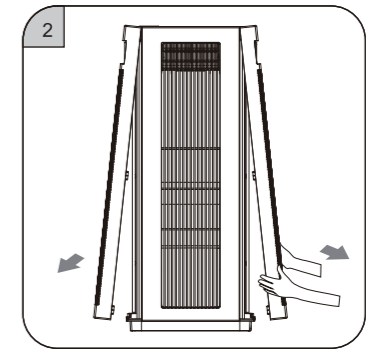

② 取出滤网盖。

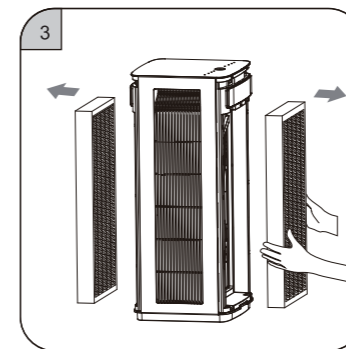

③ 取出机内带有塑料薄膜的新滤网。

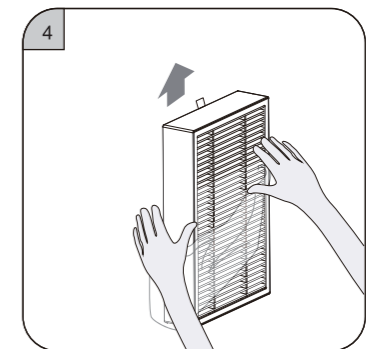

④ 除去过滤网上的所有包装薄膜。

操作说明

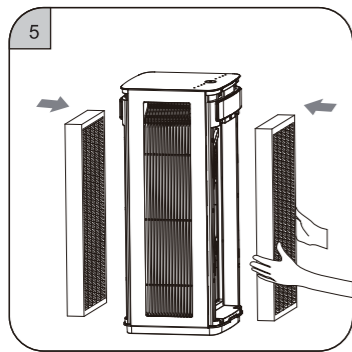

⑤ 装入滤网。

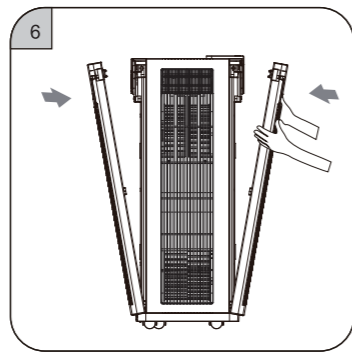

⑥ 装入滤网盖。

开始使用

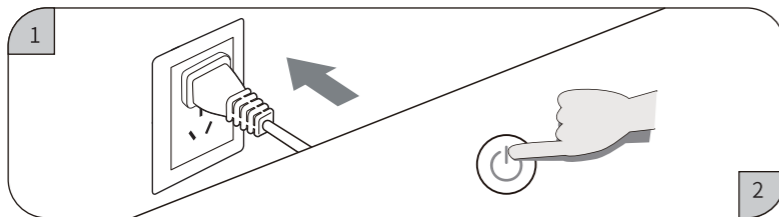

- ① 将机器电源插头插入220V电源插座中，机器通电，蜂鸣器发出一声“叮”声。
- ② 轻按电源开关键开机。

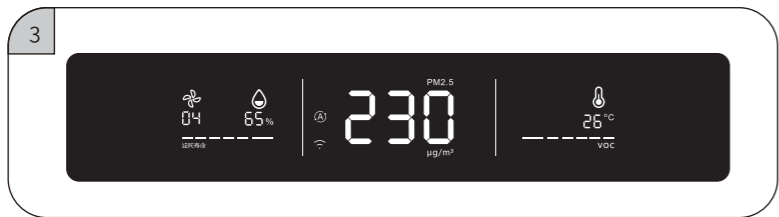

- ③ 屏幕亮起，机器进入工作状态。

07 / 显示状态



PM2.5显示状态



风速显示状态



定时开机显示状态



睡眠显示状态（10秒后睡眠模式图标熄灭）

08/ 按键操作

符号	名称 按键	含义
	电源开关键	待机状态下触摸“开关”键进入工作状态，工作状态下触摸“开关”键进入待机状态，待机状态时“开关键”亮红色，工作状态下亮白色。
	智能模式键	工作状态下触摸“智能模式”键可以在智能和手动之间切换。智能模式时“智能模式”指示灯亮，显示屏智能模式图标灯亮。
	睡眠键	工作状态下触摸“睡眠”键进入睡眠模式，“睡眠”指示灯和显示屏“睡眠”图标点亮，其它所有触摸键指示灯、显示屏图标灯均熄灭，风速以1档运行，10秒后所有触摸键指示灯和显示屏“睡眠”图标熄灭。睡眠模式下触摸任意键时先唤醒机器，再次触摸任意键退出睡眠模式。
	童锁键	工作状态下，触摸“童锁”键(3S以上)切换童锁开/关状态，童锁功能开启，“童锁”指示灯和“童锁”图标灯点亮，童锁功能开启后触摸任意键功能无效，童锁功能关闭，“童锁”指示灯和“童锁”图标灯熄灭。
	UV开关键	工作状态下触摸“UV开关”键开启UV灯光催化“UV开关”指示灯亮，再次触摸“UV开关键”关闭UV光催化“UV开关”指示灯熄灭。
	等离子开关键	工作状态下触摸“等离子开关”键，“等离子”指示灯和显示屏“等离子”图标点亮，等离子模块开启，再次触摸“等离子开关”键，“等离子”指示灯和显示屏“等离子”图标熄灭，等离子模块关闭。
	定时键	待机状态下触摸“定时”键进入定时开/关机设置，“定时”指示灯和显示屏“定时”图标点亮，时钟显示区显示定时“小时”数值，每触摸一次“定时”键，时钟显示区“小时”数值加1，定时数值在0→12小时之间循环。
	风速键	在工作状态下触摸“风速”键，“风速”指示灯亮“风速档位”在1-2-3-4-5-1之间循环，在智能模式下触摸“风速”键则变为手动模式。
	滤网寿命重置键	滤网寿命定义3000小时，每减少500小时滤网使用寿命指示格减少一格。当滤网寿命剩余时间<150小时，显示屏“滤网寿命”图标灯和滤网使用寿命指示格所剩余的一格都开始闪烁（1Hz），提示用户滤网需要更换，直到滤网寿命被重置，重置后滤网使用寿命指示格满格长亮，数码屏“滤网寿命”图标熄灭，滤网寿命>150小时触摸“滤网寿命重置”键不能重置滤网寿命，只发出“叮”声。滤网寿命<150小时，触摸“滤网寿命重置”键(3s以上)滤网寿命被重置。 强制滤网寿命重置： 上电30s内，在待机模式触摸“智能”+“睡眠”键（3s以上），滤网寿命重置，并发出“叮”声，屏幕闪烁（1Hz）6次，提示出厂清零动作完成，滤网使用寿命指示格满格。

09/ 清洁与保养

清洁与保养

机器保养前必须拔掉电源插头。

1. 清洁机身

- 1) 使用软性布料擦除污渍。
- 2) 不能轻易擦除的顽固污渍，可用软布蘸上适量的中性清洁剂擦拭。

注意：保养时，不要用硬物划伤机器外壳，拆卸前面盖时，请按说明书要求操作，勿损坏机器部件。

2. 过滤网的清洁和更换

- 1) 过滤网更换由内置程序提醒，但由于实际应用环境的污染程度不同，滤网的使用周期也会不同，可根据机器产生的声音的大小及气味判断及时更换。
- 2) 复合滤网表面积尘时，可使用吸尘器清洁表面灰尘，以延长过滤网使用寿命。（建议每隔1个月清洁一次，不可水洗）

※根据使用场所和使用方法（例如吸烟人数较多的场所及有宠物的环境），过滤网更换的周期可能会缩短，总之效果不好时请及时更换。

※ 请将用过的过滤网按固体废弃物相关规定作垃圾处理。

10 / 更换传感器

更换传感器(须专业维修人员操作, 请勿自行操作)

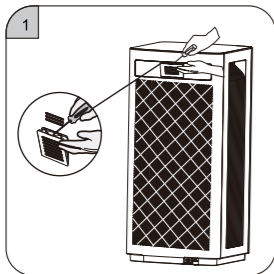

① 用“—”字螺丝刀撬开传感器盖。

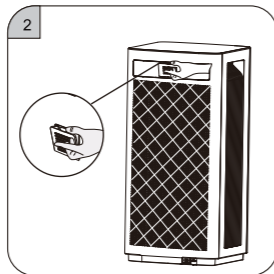

② 取下传感器盖(可定期用水冲洗灰尘)。

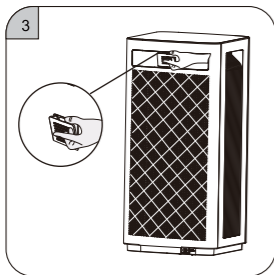

③ 取出传感器模组。

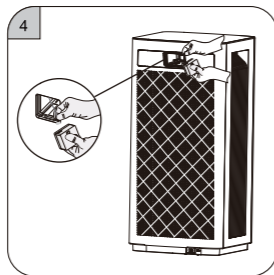

④ 从旧传感器模组上拔出接线端子并换上新的传感器模组。

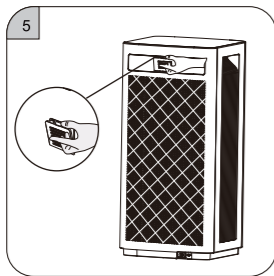

⑤ 将传感器模组放回机器腔内, 并盖上传感器盖。

11 / 技术与规格

产品规格参数

型号	KJ1000F-A10	CCM (甲醛)	F4
电压	220V~	能效等级	高效级(颗粒物/甲醛)
额定频率	50Hz	白色葡萄球菌(杀灭率)	99.99%
额定功率	110W	流感病毒H1N1(杀灭率)	99.99%
适用面积	70-120m ²	空气自然菌(消亡率)	97%
CADR (颗粒物)	>800m ³ /h (参考值1000m ³ /h)	卫生许可证号	粤卫消证字(2020)-02-第9363号
CADR (甲醛)	>400m ³ /h (参考值700m ³ /h)	产品尺寸	330x300x712mm
CCM (颗粒物)	P4	包装尺寸	414x383x806mm

本设备包含型号WBR3核准代码为: CMIIT ID:2020DP6462的无线电发射模块;

实时显示空气质量状况

PM2.5数值	空气质量	风速档位	VOC污染程度	VOC状态显示灯	风机档位
0-35	优	1	优	绿	1
36-75	良	2	良	蓝	2
76-115	中	3	中	黄	3
>115	差	4	差	红	4

电器原理图

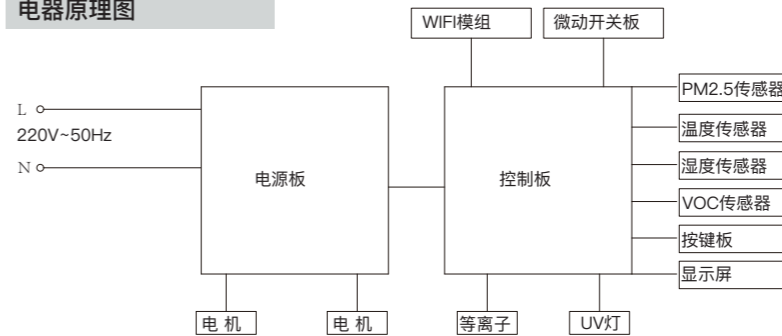

12 / 常见问题及处理方法

故障现象	可能原因	排除办法
产品无法正常工作	1.连接存在问题。 2.滤网盖没有安装正确。	1.检查插头是否插入插座，是否打开“开/关”按钮。 2.重新安装滤网盖。
清新空气无法从出风口顺畅送出	1.未拆除新过滤网的塑料包装。 2.消毒机的出风口被异物堵住。	1.请先拆除塑胶包装。 2.清理出风口异物。
出风口气味让人感觉不适	1.过滤网是否脏污。 2.过滤网是否长期未更换。	1.清洁过滤网。 2.更换新的过滤网。
机器运行过程发出异常声音	1.进风口或出风口被外界物体挡住。 2.异物掉入机器风道内。	1.请移开阻挡物体。 2.清除掉入异物。

故障代码说明

序号	显示代码	故障原因	故障定义说明
1	E6	左右门盖故障	滤网盖未关闭，显示屏显示“E6”故障代码。

本处列出了关于本产品最常见的问题。如果您无法找到您的问题答案，请联系本公司售后服务部。

13 / 环保说明

部件名称	有害物质或元素					
	铅 (Pb)	汞 (Hg)	镉 (Cd)	六价铬 (Cr (VI))	多溴联苯 (PBB)	多溴二苯醚 (PBDE)
马达	×	○	○	○	○	○
电路组件	×	○	○	○	○	○
电源线	○	○	○	○	○	○
塑胶件	○	○	○	○	○	○
金属件	○	○	○	○	○	○
橡胶件	○	○	○	○	○	○
滤网组件	○	○	○	○	○	○
包装件	○	○	○	○	○	○

本表格依据SJ/T 11364的规定编制。

○:表示该有害物质在该部件所有均质材料中的含量均在GB/T26572规定的限量要求。

×:表示该有害物质至少在该部件的某一均质材料中的含量超出GB/T26572规定的限量要求。



本标识内数字表示产品在正常使用状态下的环保使用期限为10年

环保使用期限10年:

可更换部件的环保使用期限可能与产品的环保使用期限不同，只有在本说明书所述的政策情况下使用本产品时，“环保使用期限才有效”。

箭头循环标志:

表示本产品可回收利用，超过使用期限或经过维修无法正常工作后；不应被随意丢弃，请交由正规回收渠道以及有废弃电器电子产品处理资格的企业处理。正确的处理方法请查阅国家或当地有关旧电器电子产品的处理规定。

14 / 保修卡

- ① 本产品实行整机保修，保修期为一年，起始日期自开具产品发票或购物凭证之日起计算，整机及主要零部件保修同国家三包政策。
- ② 在保修期内，凡属产品本身质量引起的性能故障，请顾客凭已填好的保修卡及购物凭证到指定维修点免费修理。
- ③ 请妥善保存购机发票或凭证。

以下情况恕不免费维修

- ① 放弃保修卡及有效发票或购物凭证。
- ② 发票型号与维修产品型号不符或者有涂改。
- ③ 未按说明书的要求操作机器所引起的故障。

产品信息：

产品名称	
产品型号	
购买日期	
购买地点	

维修记录：

维修日期	维修情况

索力雅斯商务咨询（上海）有限公司（商标持有人）

售后服务热线：400-8083-081

官方网站：www.soleusair.net.cn

产品责任企业：佛山方信网络科技有限公司

责任企业地址：广东省佛山市顺德区大良街道北区社区绿田路12号A栋3层304号

产品生产企业：深圳市普瑞美泰环保科技有限公司

生产企业地址：深圳市龙岗区平湖街道平湖社区富民工业区27栋2#厂房401

邮政编码：518111